

brilliance in solar lighting

photinus

Scheda Tecnica

protos275 / protos275 Duo



LAMPIONE STRADALE A LED AD ENERGIA SOLARE

UTILIZZAZIONE

Protos un lampione ad elevate prestazioni con un design attrattivo. È un lampione a LED autosufficiente, dotato di diverse opzioni tecniche. L'approvvigionamento energetico viene fornito da un efficiente modulo fotovoltaico monocristallino il cui orientamento e inclinazione può essere regolato.

Un sistema intelligente di gestione dell'energia garantisce una perfetta funzionalità per molte notti anche con cattive condizioni meteorologiche. Dati i tempi brevi di montaggio e smontaggio, il protos è particolarmente adatto anche come illuminazione stradale o per l'uso temporaneo ovunque si renda necessaria un'illuminazione „senza cavi“, cioè senza allaccio alla rete elettrica, come i cantieri di costruzione, i parcheggi, le strade di accesso, gli eventi all'aperto, etc.. I LED ad alta efficienza e i componenti ottici di ultima generazione assicurano una distribuzione della luce particolarmente efficace. Il protos soddisfa le specifiche esigenze illuminotecniche richieste dalla norma DIN 13201 per strade residenziali a basso traffico, piste ciclabili e sentieri, parcheggi, etc.

FUNZIONAMENTO

La batteria integrata viene caricata durante il giorno dal modulo solare fotovoltaico. Al calare della notte, il modulo di illuminazione LED si attiva automaticamente.

La potenza luminosa di una lampada ad energia solare dipende dall'irraggiamento solare incidente in ogni specifica località; per questo motivo la qualità dei singoli componenti e la loro interazione ottimale svolgono un ruolo decisivo.

Il flusso luminoso viene programmato in quel modo per assicurare un adeguato tempo di autonomia a seconda del sito di installazione e anche in condizioni di scarso irraggiamento solare invernale e di brutto tempo. La batteria LiFePo4 utilizzata nei protos è posizionata nella base interrata del palo in modo da ottenere una temperatura ottimale e costante. In questo modo si favorisce la durata della batteria e si ottiene un'efficace protezione antifurto.

GARANZIA

5 anni

Il lampione solare è coperto da garanzia se viene installato come descritto nelle istruzioni per l'installazione. La garanzia scade se le impostazioni del prodotto non sono state modificate da dipendenti o partner autorizzati da photinus e/o utilizzando strumenti non approvati da photinus.

LUCE SOLARE		protos275 / protos275 Duo
MODULI SOLARI		
Moduli solari	celle di silicio monocristallino	
Potenza modulo solare	275 Wp	
Dimensioni del modulo	1435 x 950 x 35 mm	
Tensione a circuito aperto (VOC)	38,4V	
Corrente di cortocircuito (ISC)	9.12A	
Tensione massima (Vmp)	32,0V	
Corrente massima (Imp)	15,0A	
Classe di protezione	IK06	
BATTERIA ALLOGGIATA NEL PALO		
Batteria	LiFeP04 / 474 Wh (12,8 V 37Ah) oppure: LiFeP04 / 1152 Wh (12,8 V 90Ah)	
Temperatura di esercizio	da -20°C a +60°C	
Durato di vita	fino a 10 anni	
Classe di protezione	IPX8	
SORGENTE LUMINOSA		
Max. flusso luminoso	A seconda della posizione in cui si trova la luce. Località: Flusso luminoso / Modalità Standard / Modalità Smart latitudine 52° (Amsterdam): 16 W, 2760 lm / V5 / 8 gg. / 12 gg. latitudine 47° (Monaco): 18 W, 2800 lm / V5 / 6 gg. / 9 gg. latitudine 40° (Madrid): 44 W, 7580 lm / V5 / 3 gg. / 5 gg.	
Efficienza modulo LED	200lm/W a 600mAh	
Max. potenza modulo LED	100 W	
Temperatura di colore	4000K (su richiesta: Amber Light, 2000K, 3000K, 5000K)	
Durata di vita dei LED	>75 000 h (L80)	
Classe di protezione	IP 67	
MATERIALE		
Materiale del Palo	Acciaio zincato con verniciatura a polvere „Sparkling iron effect dark“	
Parti metalliche	Alluminio con verniciatura a polvere „Sparkling iron effect dark“	

photinus si riserva di effettuare cambiamenti delle caratteristiche tecniche

DIMENSIONI	
Altezza totale dal livello del terreno	6396 mm
Altezza sorgente di luce dal livello del terreno	5005 mm
Lunghezza totale del palo	6005 mm
Peso	70 kg
Lunghezza del palo interrato	1000 mm
Materiale del palo	acciaio zincato con verniciatura a polvere „Sparkling iron effect dark“
Dimensioni modulo solare	1435 mm x 950 mm x 35 mm
Weight solar module	15,7 kg
Dimensioni corpo illuminante	834 mm x 125 mm x 80 mm
Peso corpo illuminante	3,7 kg
Resistenza al vento	Zona di vento 2, con 25m/s (90km/h) (Lloyds CLAME 2016)
Categoria di terreno	2

Nebbia salina (ISO 9227:2012)

Test di corrosione in atmosfera artificiale - test di nebbia salina (ISO 9227: 2012)

Tutte le luci solari hanno superato con successo il test di nebbia salina.

Dettagli



Dimensioni

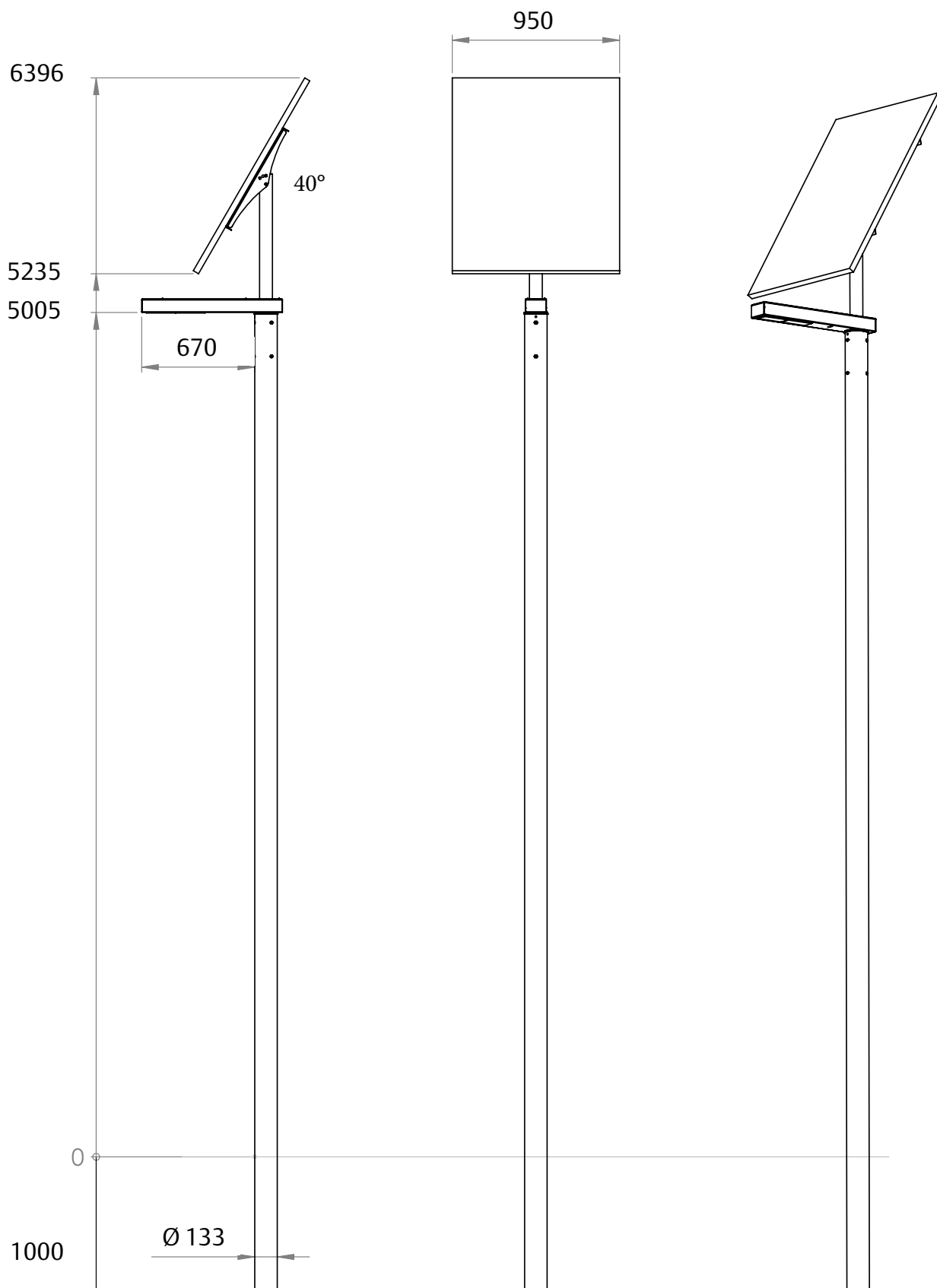

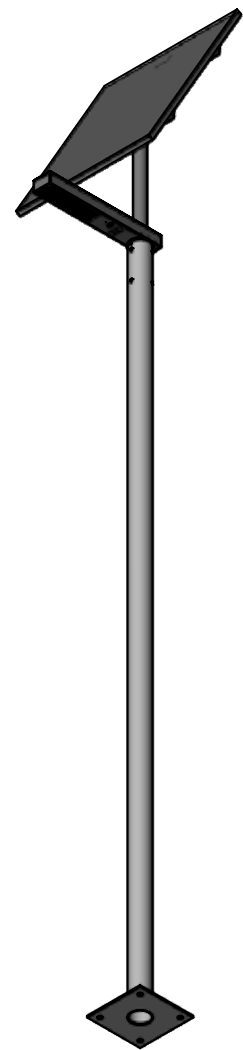
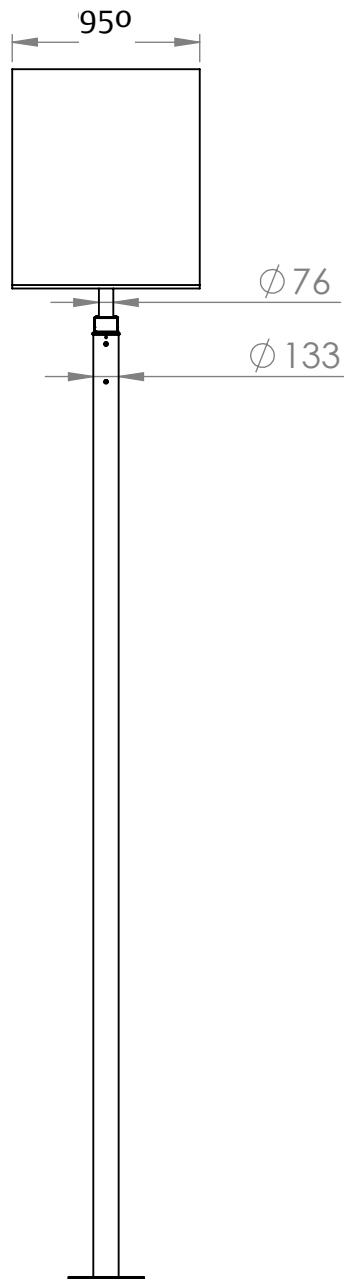
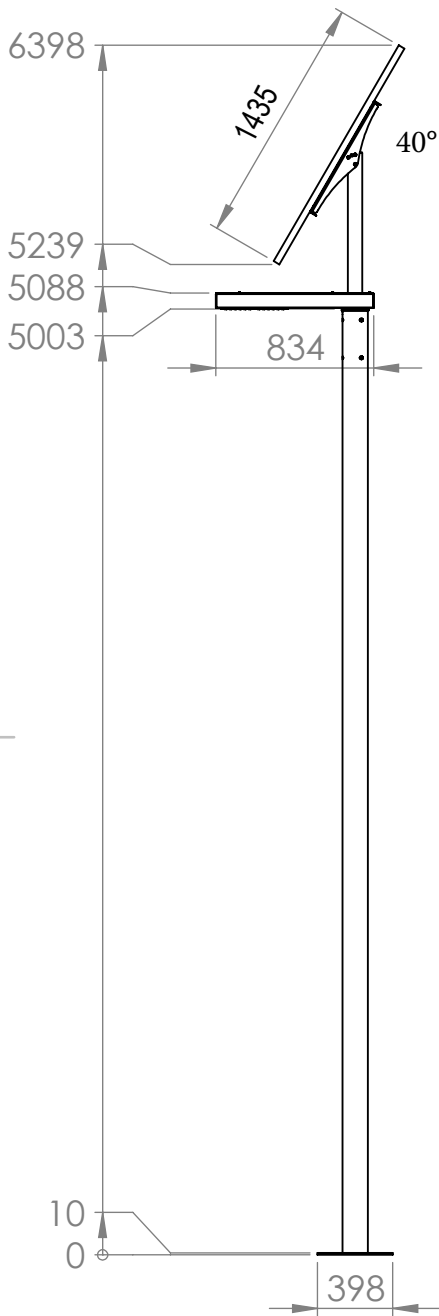
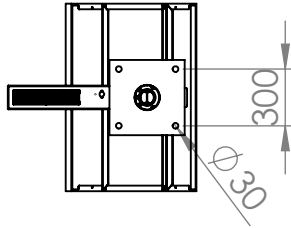

OTTICA photinus

Ottica standard con rapporto ottimale tra ampiezza e profondità del fascio luminoso

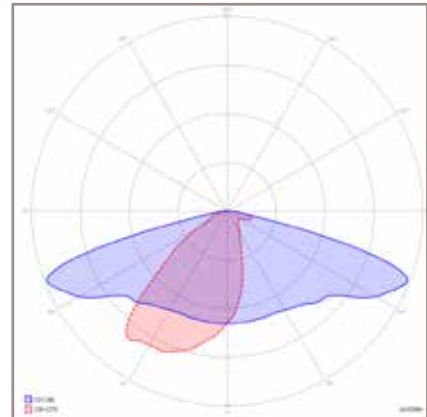
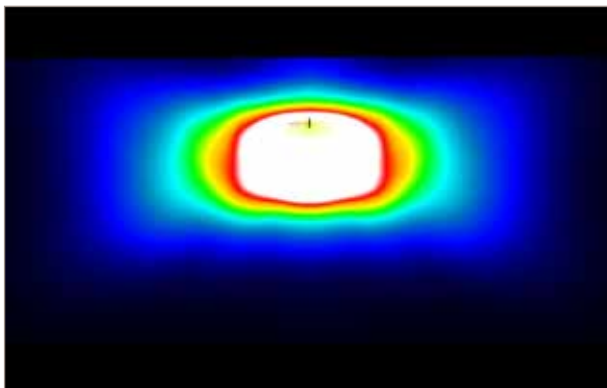

OTTICA SCL

Ottica ideale per strade con larghezza da 2m a 4m (piste ciclabili, marciapiedi e stradine)

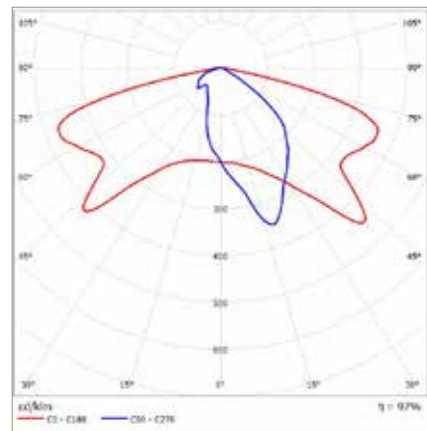
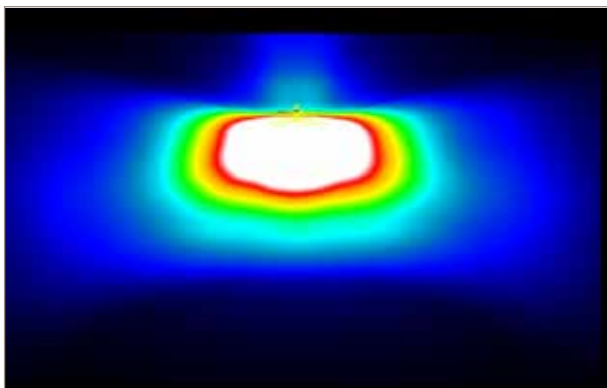

OTTICA DWC

Indicata per strade con larghezza da 4m a 7m (strade residenziali, strade secondarie, strade principali)

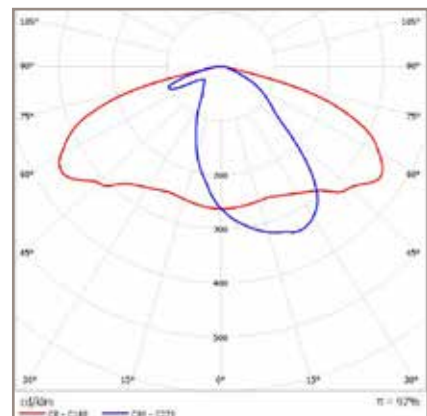
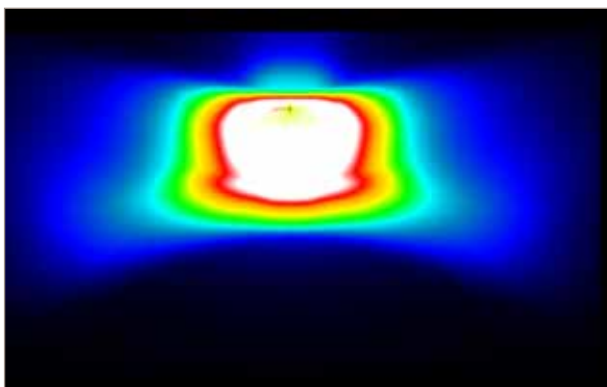

ENERGIA E MODALITA' DI GESTIONE

Impostazione di fabbrica standard: V5

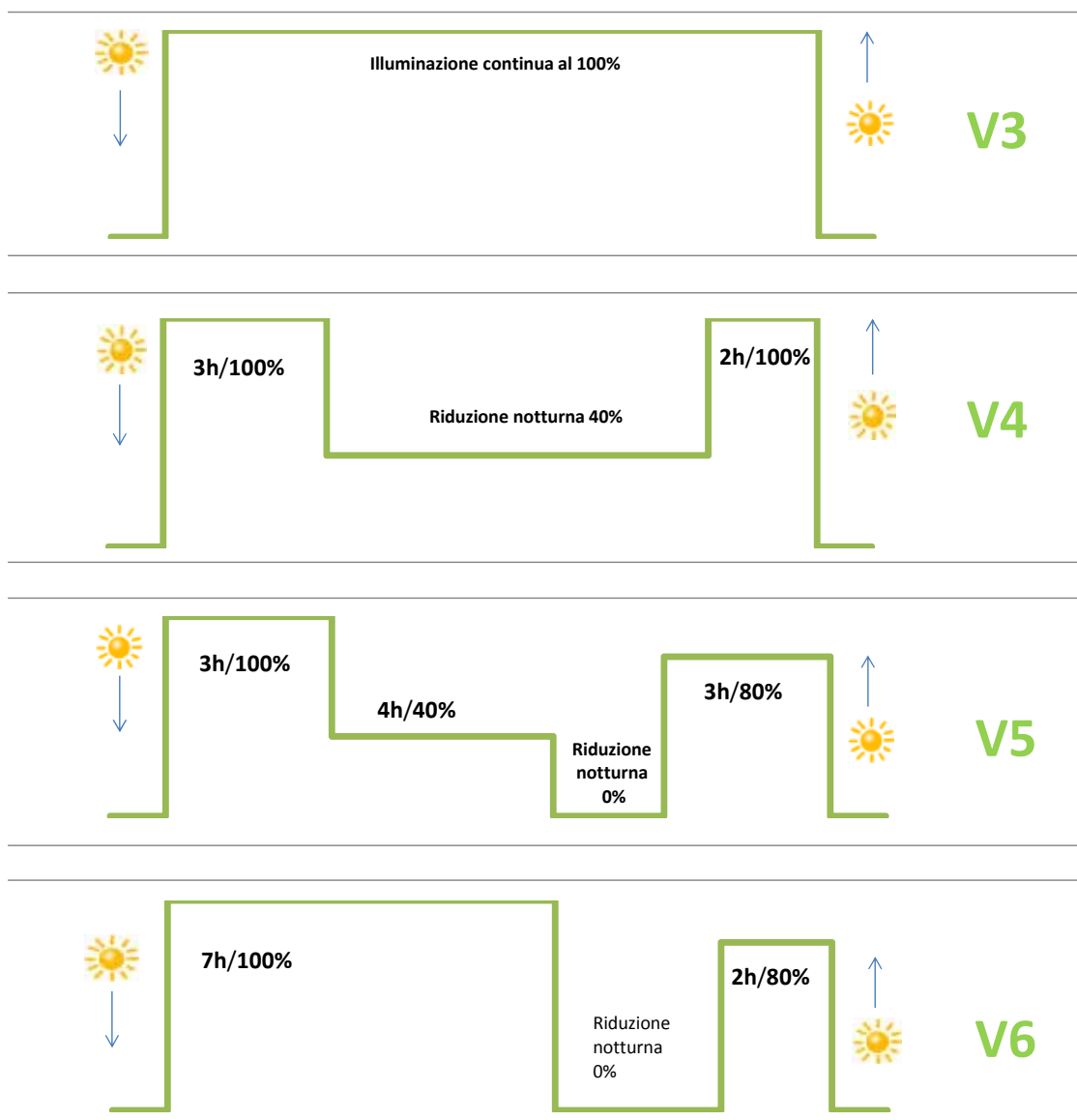

OPZIONE 1 - FONDAZIONE CON TUBO

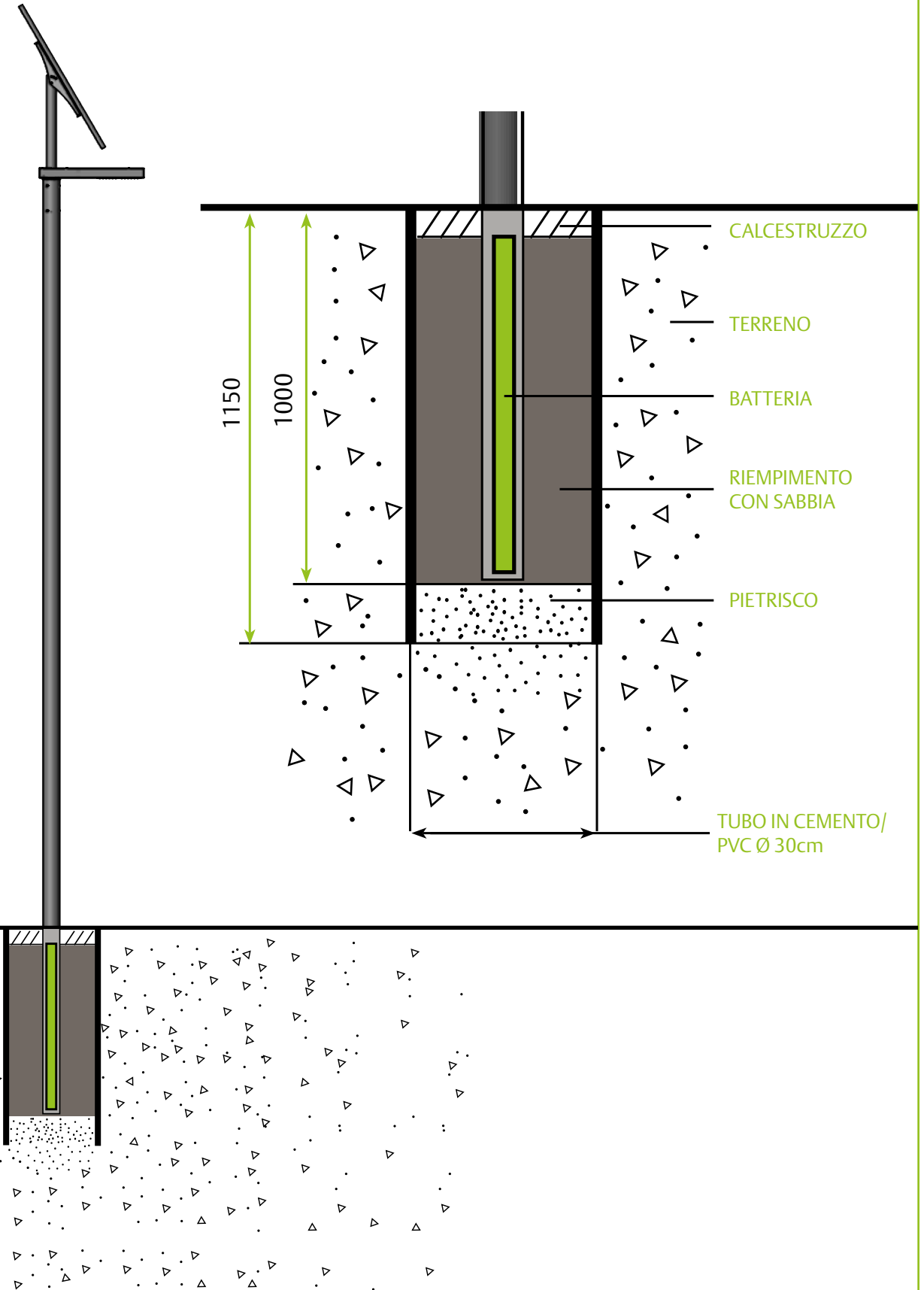

Credenziali

protos
parco a Poznan / PL



protos
Altfrauenhofen / DE

protos
scuola / DE



Credenziali



protos
scale Wilhelminaberg / NL

protos
riserva naturale / DE



protos
cascata Elgafossen / NOR